



ОСНОВНЫЕ ХАРАКТЕРИСТИКИ

DAPHNE - энергетически экономные рекуперационные установки, идеально подходящие для установки на стене в коммерческих интерьерах, таких как магазины, офисы, кафе, рестораны и спортивные объекты.

- 2 размера с потоками от 700 до 900 м³/ч
- Алюминиевый противоточный теплообменник с эффективностью рекуперации тепла до 93%
- Энергетически экономные EC моторы с низким SFP и тихой работой
- Плавнорегулируемый автоматический байпас для охлаждения в летний жаркий период
- Простая установка и обслуживание
- Интеллектуальная регуляция с сенсорным управлением с режимами вентиляции CAV и DCV
- Высокая горловина с изоляционным подсоединением
- Фильтр F7 (привод) и M5 (отвод) в стандарте
- Возможность фильтра предварительной очистки G2

DAPHNE должна работать в сухих, закрытых внутренних помещениях с температурой окружающего воздуха от 0°C до + 40°C и относительной влажностью до 80%. Температура транспортируемого воздуха должна быть в диапазоне от -20°C до +40°C. Предназначена для работы в стандартной среде для транспортировки воздуха без грубой пыли, жиров, химических испарений и других загрязняющих веществ. Покрытие электрооборудования, устанавливаемого в трубопроводе комплектной единицы, IP20. Корпус устройства выполнен из сэндвич-панелей с изоляцией.

Проект вентиляционной установки должен всегда выполняться проектировщиком системы вентиляции.

ФУНКЦИОНАЛЬНАЯ СХЕМА

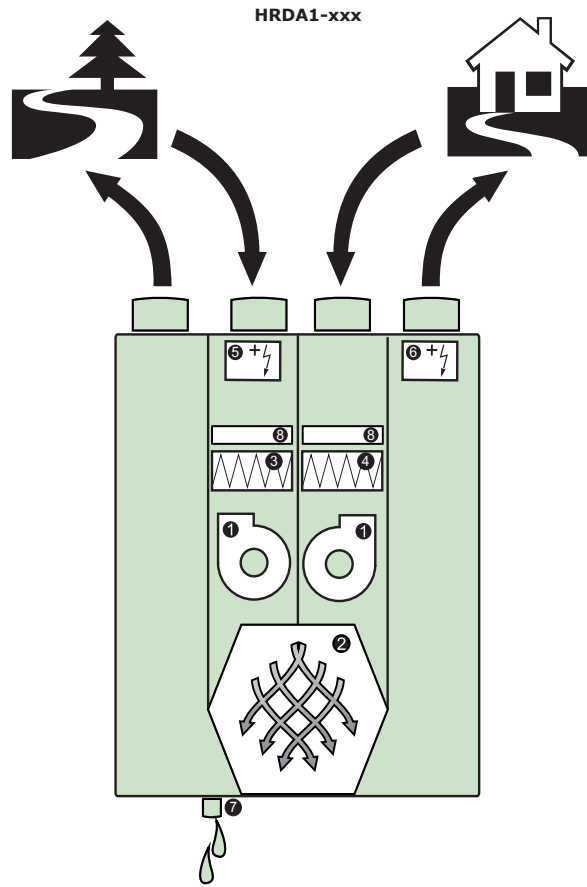

- ① - Вентилятор
- ② - Рекуперационный теплообменник
- ③ - Фильтр F7 (привод)
- ④ - Фильтр M5 (отвод)
- ⑤ - Электрический преднагреватель
- ⑥ - Электрический доогреватель
- ⑦ - Отвод конденсата
- ⑧ - Предфильтр G2 (опция)



ОСНОВНЫЕ ПАРАМЕТРЫ

Мощностные характеристики

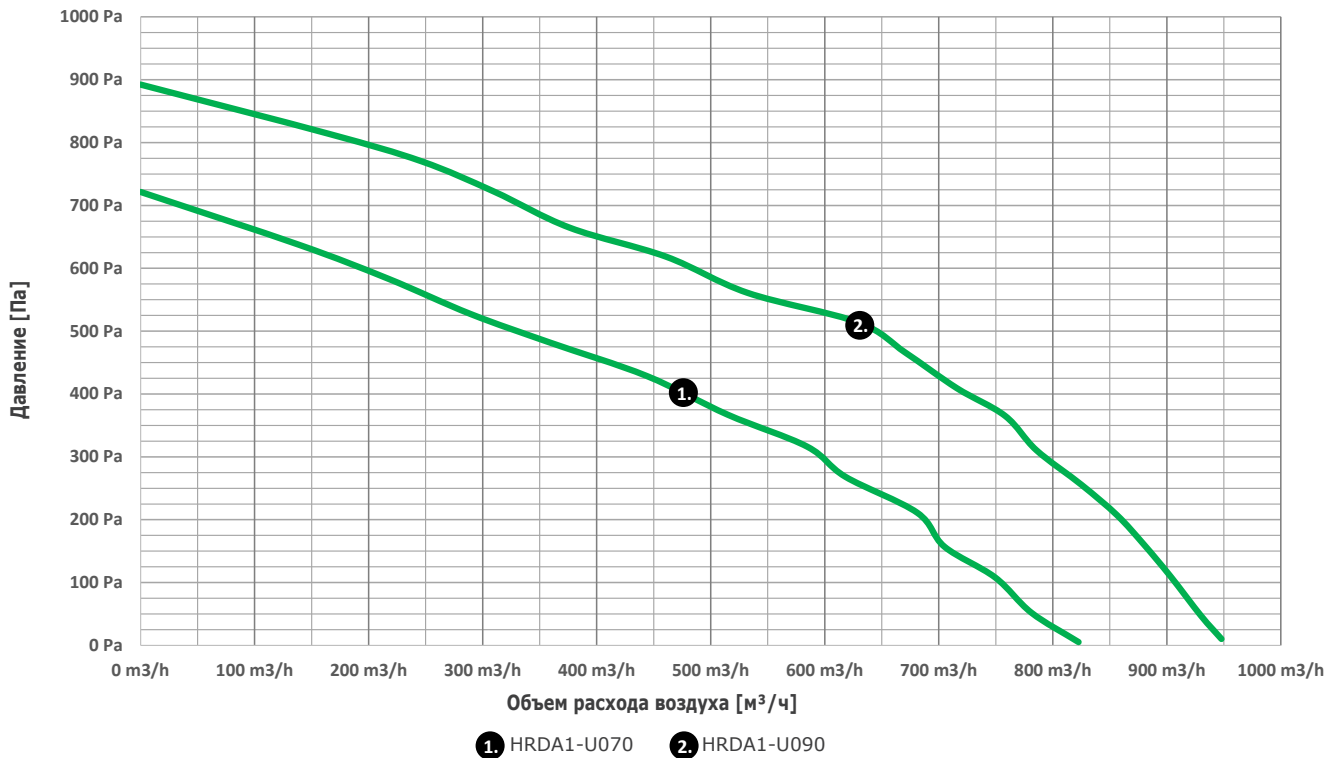

Эффективность рекуператора:

Данные были измерены при следующих условиях (EN308):

Наружная температура +5°C, относительная влажность воздуха 72%

Внутренняя температура +25°C, относительная влажность воздуха 28%

Разница в сухой среде составляет около 5%.

HRDA1-070

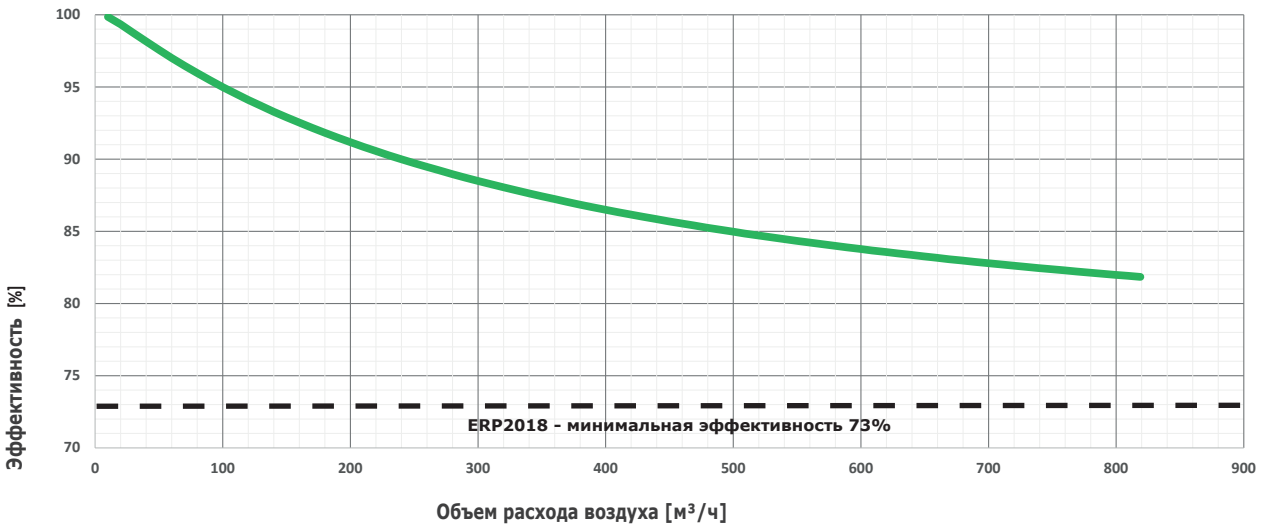

HRDA1-090

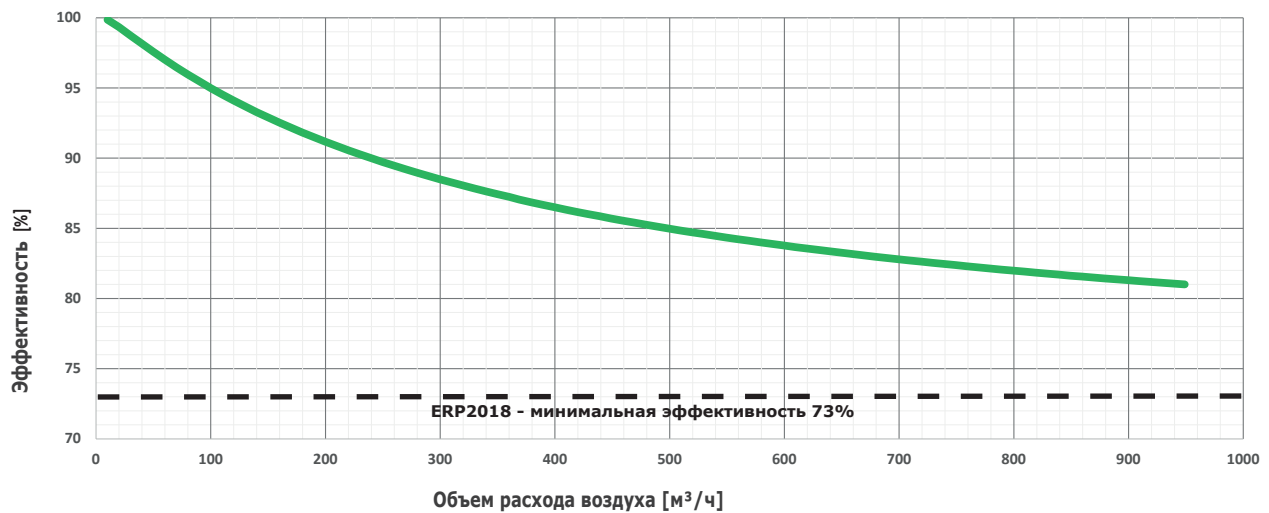

Характеристики шума:

Тип	Расход воздуха [м³/ч]	Давление [Па]	Уровень звуковой мощности в диапазоне частот								В целом	
			63Гц	125Гц	250Гц	500Гц	1кГц	2кГц	4кГц	8кГц	L _{WA} [дБ]	L _{PA} [дБ] на 3м
HRDA1-070	640	50	34,6	46,8	57,6	53,7	47,0	44,1	36,3	30,0	59,8	45,6
	565	150	41,9	48,9	58,3	54,8	48,4	45,6	37,7	31,4	60,7	46,5
	410	300	40,1	53,6	60,0	57,8	51,2	47,9	41,5	34,6	63,1	48,9
	140	500	36,9	51,5	62,9	56,4	51,0	48,8	43,5	37,9	64,4	50,2
HRDA1-090	830	100	43,7	50,6	57,7	61,6	53,1	50,5	43,1	34,0	64,0	49,8
	690	300	48,2	56,2	60,2	62,0	55,3	52,3	44,9	38,1	65,6	51,4
	490	550	44,6	57,3	64,0	64,6	58,7	54,6	47,4	39,0	68,5	54,3
	160	800	43,4	53,9	65,9	60,1	54,7	52,3	45,5	37,6	67,6	53,4

Основные технические параметры рекуперационных установок:

Тип	Расход воздуха [м³/ч]	Входной фильтр	Выходной фильтр	Количество фаз	Питание [В]	Частота [Гц]	Входная мощность [кВт]	Макс. ток [А]	Вес [кг]
BASIC									
HRDA1-070UXCBE75-ES0B	700	F7	M5	1	230	50/60	3,2	15,7	118
HRDA1-090UXCBE75-ES0B	900	F7	M5	1	230	50/60	3,2	15,7	118
COMFORT									
HRDA1-070UXCBE75-EE1C	700	F7	M5	3	400	50/60	4,4	10,5	118
HRDA1-070UXCBE75-ES0C	700	F7	M5	1	230	50/60	3,2	15,7	118
HRDA1-090UXCBE75-EE1C	900	F7	M5	3	400	50/60	4,4	10,5	118
HRDA1-090UXCBE75-ES0C	900	F7	M5	1	230	50/60	3,2	15,7	118

Делегированный Регламент Комиссии (ЕС) No 1254/2014

Тип	Регламентация	
	<i>DAPHNE Comfort</i>	<i>DAPHNE Basic</i>
HRDA1-070	A	B
HRDA1-090	A	B

Размеры

HRDA1-U070, HRDA1-U090

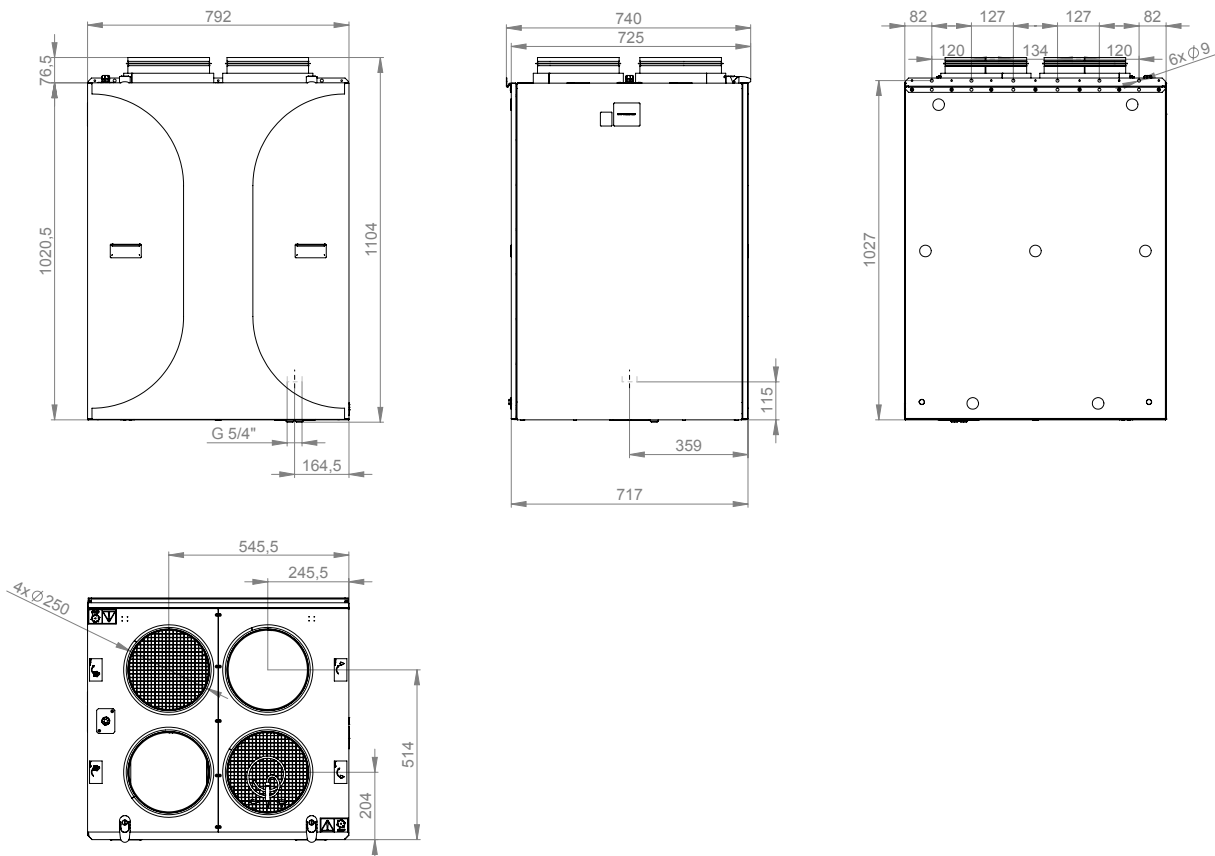

УСТАНОВКА И МОНТАЖ

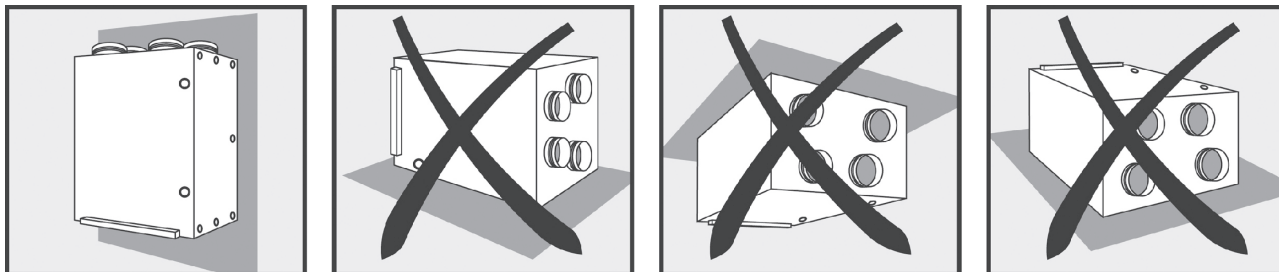

- Устройство должно быть установлено так, чтобы к нему был достаточный доступ для проведения технического обслуживания, сервиса или демонтажа.

Необходимое пространство для сервиса

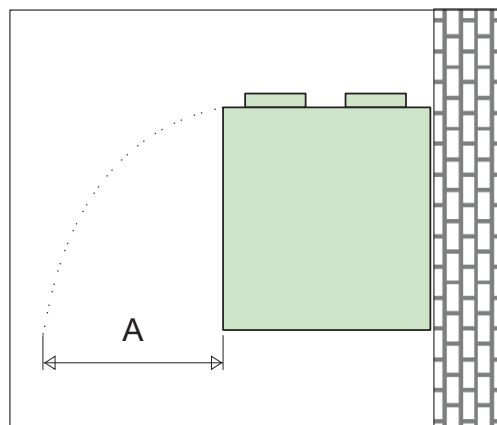
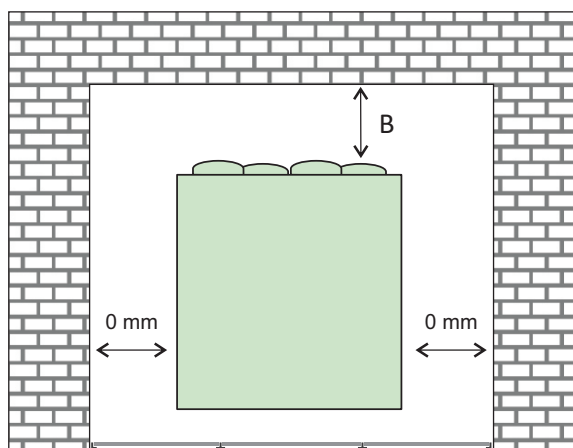

* Необходимо обеспечить достаточное пространство для подключения сифона.

Тип	Размер А (мм)	Размер В (мм)
HRDA1-070	1100	700
HRDA1-090	1100	700



УПРАВЛЕНИЕ

Устройство **DAPHNE** имеет два типа управления: **Basic** и **Comfort**

Basic - Основные функции управления



Управление BASIC с пакетом переключения (0-10В)

Три скорости регулирования вращения вентилятора

Внешнее управление устройства (CO₂ - ON/OFF, таймер)

Автономный преднагреватель контролируемый термостатом

Летний/Зимний режим (ON/OFF байпас)

Comfort - Основные функции управления



Сенсорное управление

Плавное регулирование вентиляторов (0-10В)

Плавное регулирование дополнительного нагревателя (внутреннее электрическое: SSR)

Плавное автоматическое регулирование предварительного нагревателя

Интегрированный таймерный выключатель (дневной, недельный)

Возможность подключения датчиков CO₂, RH, VOC (0-10В)

Плавное регулирование байпаса(контроль температуры: естественное охлаждение (freecooling), защита от замерзания)

Возможность установки ofset вентилятора (избыточное давление и разряженное давление)

Индикация засорения фильтров

Режим вентиляции CAV или DCV

Функция BOOST - интенсивное проветривание при максимальной мощности

Функция FREECOOLING - ночная вентиляция (естественное охлаждение)

Функция снижения вентиляции в зависимости от датчика движения (PIR)

АСУЗ (BMS) -подключение через ModBUS RTU





СХЕМА ПОДКЛЮЧЕНИЯ ПРИНАДЛЕЖНОСТЕЙ

BASIC

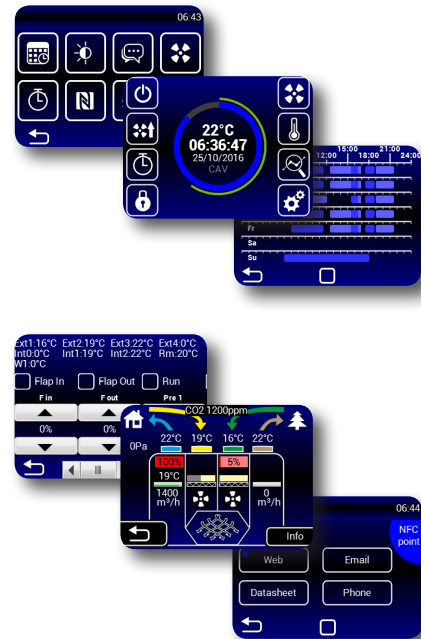
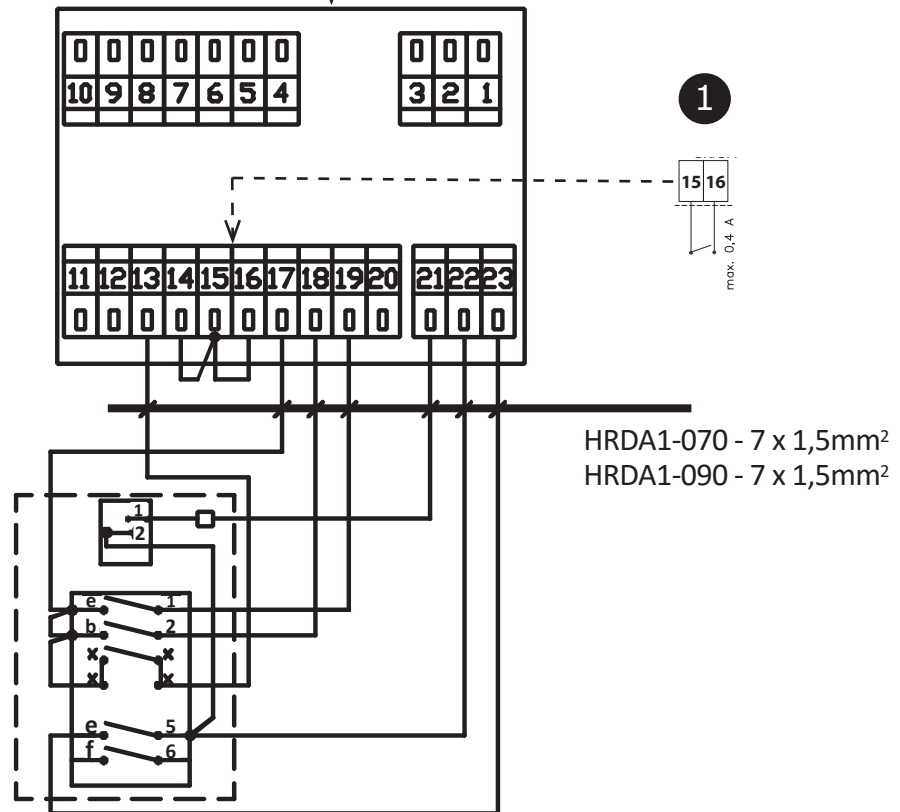
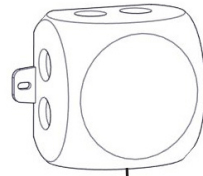

	0	1	2	3
a-1		X		
b-2			X	
x-x				X
e-5		X	X	X
f-6			X	X



2

- 1 Внешнее управление – ВКЛ/ВЫКЛ
- 2 пульт управления



СХЕМА ПОДКЛЮЧЕНИЯ ПРИНАДЛЕЖНОСТЕЙ

COMFORT

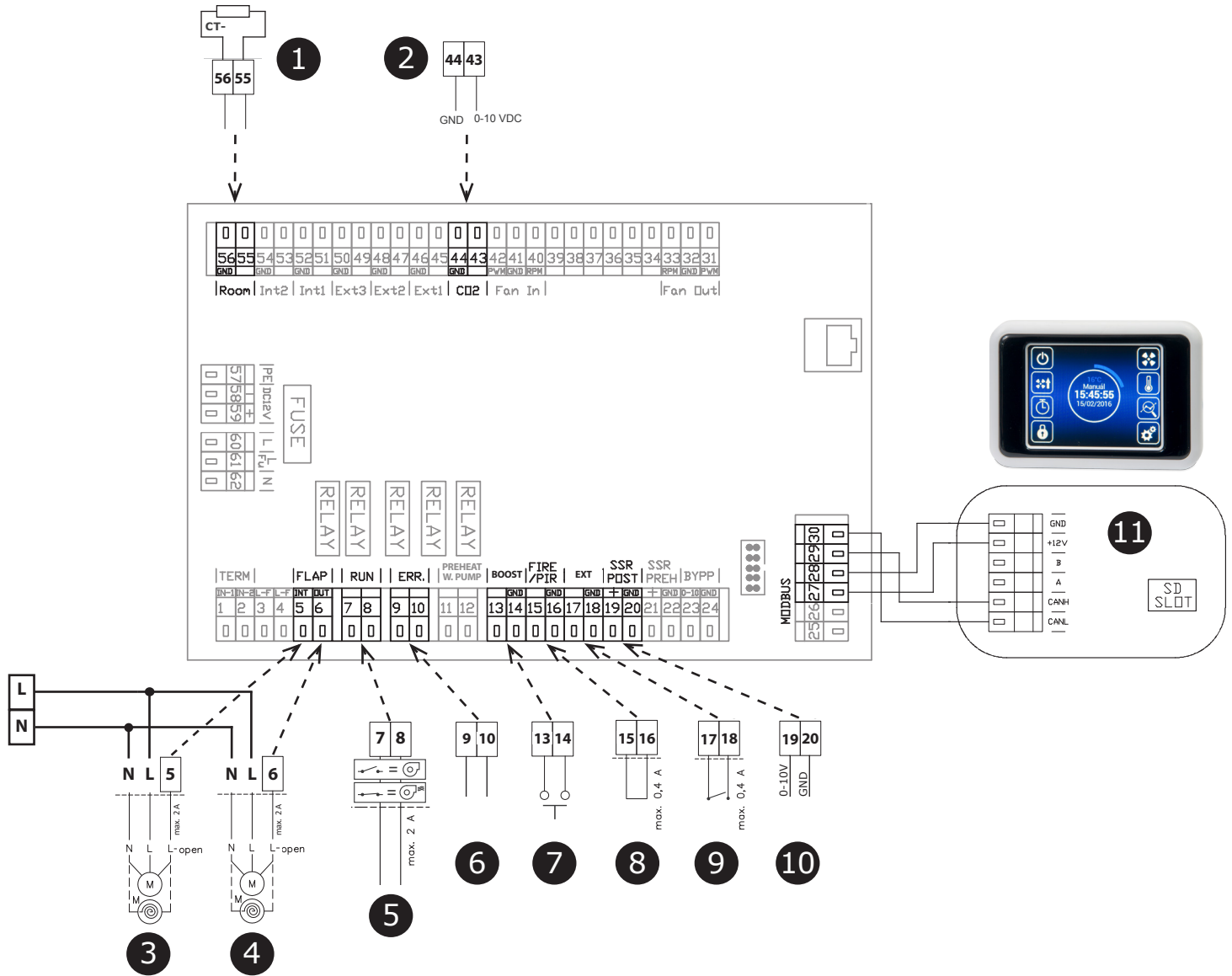

1	Датчик температуры помещения (вход)
2	Датчик качества воздуха (вход)
3	Заслонка для свежего воздуха
4	Заслонка для вытяжного воздуха
5	RUN контакт (контакт реле)
6	ERROR контакт (контакт реле)
7	BOOST режим (вход)
8	Аварийный сигнал - ПОЖАР (вход) или PIR (вход)
9	Внешнее управление ON/OFF
10	SMU сигнал управления (0-10В, выход)
11	пульт управления

**НЕОБХОДИМЫЕ ПРИНАДЛЕЖНОСТИ - COMFORT / BASIC****Сифон для стекания конденсата
SK-AKS3**

Сифон с механическим шариковым клапаном с резьбой для прямого подключения к устройству

**Сифон для стекания конденсата
SK-HL138**

Сифон с шариковым поплавковым клапаном для установки на стене или скрытого монтажа

**РЕКОМЕНДУЕМЫЕ ПРИНАДЛЕЖНОСТИ - BASIC****Таймер с недельной программой
SH-TM-848****РЕКОМЕНДУЕМЫЕ ПРИНАДЛЕЖНОСТИ - COMFORT****Канальный датчик**

CO₂: CI-EE850-C3xx-FP - служит для контроля концентрации CO₂. Компактный корпус позволяет легко установить датчик в вентиляционном канале.

**Канальный датчик относительной
влажности:**

CI-LCN-FTK140VV - канальный датчик для измерения относительной влажности в воздушных системах.

**AQS Multi****VMC-02VJ04**

Устройство контроля и качества воздуха. Напряжение 0-10В постоянного тока для управления системой вентиляции. Для того, чтобы определить, каким образом необходимо контролировать систему вентиляции, устройство получает входные данные от одного или более устройств управления с помощью беспроводной связи.

VMC-02VJ04

Центральный модуль для беспроводных датчиков



CO₂ - датчик концентрации двуокиси углерода. Устройство передает информацию о состоянии системы к центральному контроллеру управления с помощью беспроводной связи.

VMS-02C05

Беспроводной датчик CO₂,
400-2000 ppm, ~230В



RH - датчик относительной влажности для систем вентиляции. Устройство передает информацию о состоянии системы к центральному контроллеру управления с помощью беспроводной связи. Питание от батареек.

VMS-02HB04

Беспроводной датчик влажности,
0-100% RH, 2xAA



VMN-02LM04 - пользовательский элемент управления для вентиляционных систем. Устройство передает информацию к центральному контроллеру управления с помощью беспроводной связи. Питание от батареек.

VMN-02LM04

Беспроводное управление,
1xCR2032



РЕКОМЕНДУЕМЫЕ ПРИНАДЛЕЖНОСТИ - BASIC/COMFORT

**Датчик RH
CI-ADS-RH-24**

Пространственный датчик концентрации относительной влажности.



**Датчик CO₂
CI-ADS-CO2-24**

Пространственный датчик уровня концентрации CO₂.



Фильтры

Сменные фильтры для различных классов фильтрации и конфигураций.

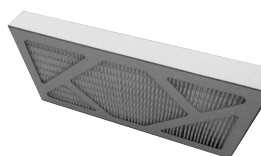

Тип устройства	Тип фильтра – класс M5 (стандарт)
HRDA1-070	HRDA1-70-FI-M5
HRDA1-090	HRDA1-70-FI-M5

Тип устройства	Тип фильтра – класс F7 (стандарт)
HRDA-070	HRDA1-70-FI-F7
HRDA-090	HRDA1-70-FI-F7

Фильтр предварительной очистки G2 (комплект 2шт)

Тип устройства	Тип фильтра – класс G2 (опция)
HRDA1-070	FL-DAP-700-G2
HRDA1-090	FL-DAP-700-G2

Сервопривод

SERVO-TD-04-230-1 -необходим для управления запорным клапаном.



Муфта соединения

MK - соединительная муфта для облегчения снятия блока при техническом обслуживании и для устранения вибрации в канале.



Обратная заслонка

RSKR-Z - предназначена для предотвращения обратного потока воздуха в вентиляционных системах.



Тип устройства	Заслонка
HRDA1-070	RSKR-Z250
HRDA1-090	RSKR-Z250

Запорный клапан

KRTK-A - закрывающийся клапан для полного закрытия входного канала.



Тип устройства	Запорный клапан
HRDA1-070	KRTK-A250
HRDA1-090	KRTK-A250

Дополнительный глушитель

SVGLX



Тип устройства	Круглый шумоглушитель
HRDA1-070	SVGLX-1,0-250
HRDA1-090	SVGLX-1,0-250



ОБЪЯСНЕНИЕ ОБОЗНАЧЕНИЙ

HRDA1-070 U X CB E 75-E E1 B-0 A 0

- 0** **Дополнительный код**
- A** **Версия**
A Стандарт
- 0** **Покрытие поверхности**
0 СтандартRAL9010
- B** **Регулирование**
B Basic
C Comfort
- E1** **Дополнительный подогрев**
S0 Без догрева
E1 Электрический догрев (только для COMFORT)
- E** **Предварительный нагреватель**
E Электрический предварительный нагреватель
- 75** **Фильтрация (вход / выход)**
75 Вход F7 / Выход M5
- E** **Тип вентиляторов**
E ЕС двигатель
- CB** **Рекуперационный теплообменник**
CB Противоточный алюминиевый теплообменник с байпасом
- X** **Доступ к устройству**
X Универсальный
- U** **Установка**
U Подсоединение воздуховодов сверху
- 070** **Номинальный расход воздуха**
070 Номинальный расход 700 м³/ч
090 Номинальный расход 900 м³/ч
- HRDA1 Тип**
HRDA1 Комерческая рекуперационная установка **DAPHNE**